











1.5T

-  1800mm
-  790 mm
-  1500 kg
-  1.8 kw
-  12V DC
-  1.6 0.88 x 0.90 m
-  375 kg







 **Incluye**  
Correas  
Tacos de goma  
Llaves estandar

 **Inclus**  
Sangles  
Tampons caoutchouc  
Clés standards

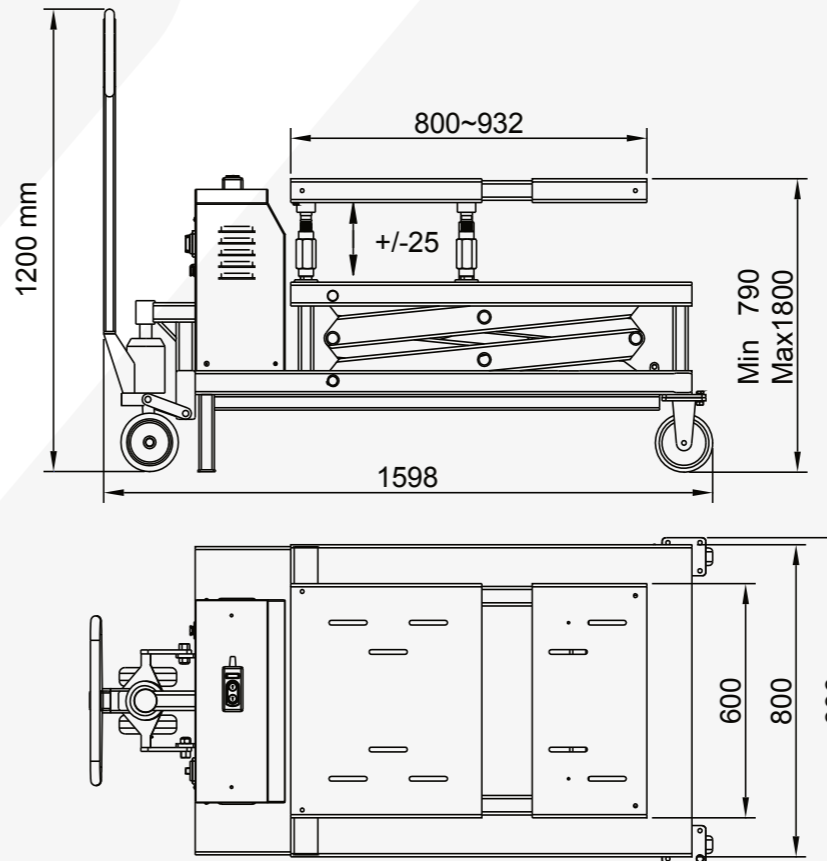
 **Include**  
Straps  
Rubber pads  
Standard keys

 **Inclusi**  
Cinghie  
Tasselli in gomma  
Chiavi standard



-  Mando a distancia con cable de 3 metros que facilita el uso de la máquina desde cualquier punto alrededor de la misma.
-  La commande à distance dotée d'un câble de 3 mètres, rend l'appareil facile à utiliser depuis n'importe quel point autour de la machine.
-  3 meters cable control for easy operating in any direction.
-  Comando a distanza con cavo di 3 metri che facilita l'uso della macchina da qualunque punto intorno alla stessa.

 **MESA ELEVADORA IDEAL PARA MOTOR, TRANSMISION, CAJAS DE CAMBIO Y BATERÍAS**

- Elevador para descargar y trasladar motores y transmisiones así como también baterías de vehículos eléctricos. También puede ser utilizado como mesa de trabajo para acceder a reparaciones en lugares altos de difícil acceso.  
-La máquina es operada con una batería de 12V DC para mayor seguridad, elevación suave y amistosa con el medio ambiente. También disponible version AC.

 **TABLE ÉLÉVATRICE**

- Élévateur pour le déchargement et le déplacement des moteurs et des transmissions ainsi que des batteries de véhicules électriques. Il peut également être utilisé comme table de travail lors de réparations dans des endroits élevés et difficiles d'accès.  
- La machine fonctionne avec une batterie de 12V DC pour une plus grande sécurité, une levée souple et le respect de l'environnement. Également disponible en version AC.

 **LIFTING TABLE**

- Lift used for moving and unloading motors, transmissions and electric vehicle batteries.  
- 12V DC battery operated for safety and environment friendly. AC version available.

 **SOLLEVATORE PER TRASMISSIONI E MOTORI**

- Sollevatore per scaricare e spostare motori così come le batterie di veicoli elettrici. Può essere anche utilizzato come tavolo da lavoro per compiere delle riparazioni in posti alti e di difficile accesso.

KN3009

Königstein

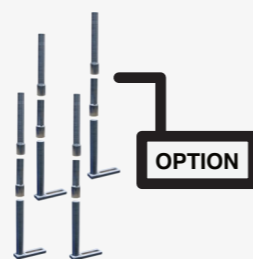
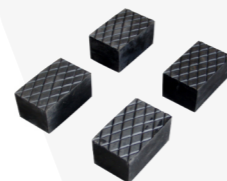

**ES:** Escanee el código para más información.

**FR:** Scannez le code pour plus d'informations.

QR

**EN:** Scan the code for further information.

**IT:** Scansiona il codice per maggiori informazioni.

